

UX ONE

A SOLUÇÃO INTELIGENTE PARA QUÁRTOS DE HOTEL

eliot™
PROGRAM BY LEGRAND



ESPECIALISTA GLOBAL EM PRODUTOS E SISTEMAS PARA
INFRAESTRUTURAS ELÉTRICAS E DIGITAIS DOS EDIFÍCIOS

 legrand®

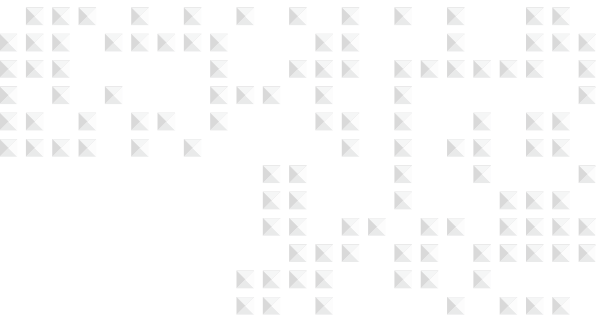

UX ONE

A SOLUÇÃO INTELIGENTE PARA
UM QUARTO CONFORTÁVEL,
EFICIENTE E CONECTADO.



UX One encastrado - Preto Mate

-
- p. 02-03 Quarto conectado, simples e acessível
 - p. 04-05 Design intemporal
 - p. 06-07 Um dispositivo, múltiplas funções
 - p. 08-09 Mais completo, com recursos personalizados
 - p. 10-11 Desenhado para uma integração perfeita
 - p. 12-13 Aberto à integração a terceiros
 - p. 14-15 Catálogo, instalação e dimensionamento
-



ELIOT é um programa de dispositivos conectados da Legrand que identifica todos os produtos ou sistemas que podem ser conectados através da internet, facilitando o quotidiano em termos de funcionalidade, acesso à informação, interação com o ambiente e utilização.

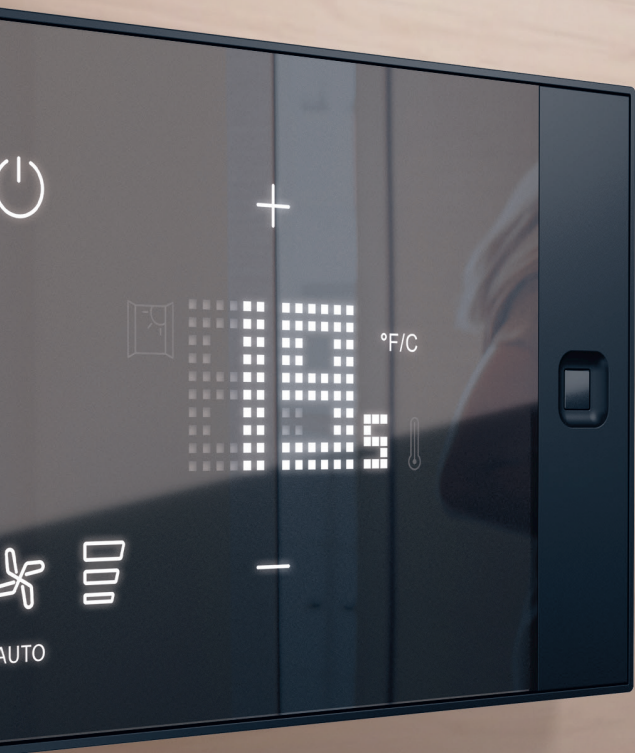

QUARTO
CONECTADO,
SIMPLES
& ACESSÍVEL

UX One encastrado - Preto Mate



UX ONE É UM DISPOSITIVO MULTIFUNÇÕES QUE SUBSTITUI O TERMOSTATO EXISTENTE

UX One é um dispositivo inteligente e intuitivo, para o Sistema de Gestão de quartos de hotéis, que permite controlar o AVAC, cortinas ou blackouts e cenários de iluminação de acordo com a ocupação do quarto e sem controladores de BUS adicionais.

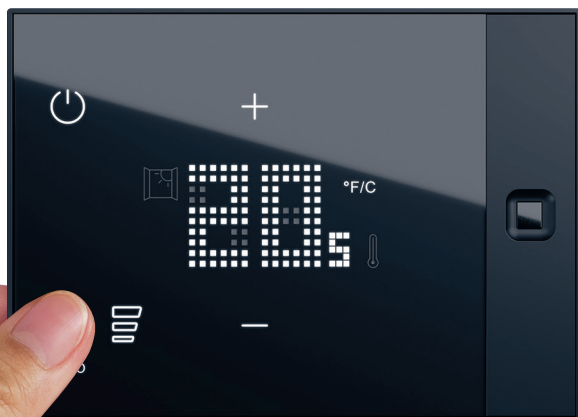

A SOLUÇÃO CONECTADA PARA A RENOVAÇÃO DE QUARTOS DE HOTEL, SEM NECESSIDADE DE OBRAS ADICIONAIS



ABORDAGEM GREEN

- Poupança de energia entre 25% e 35%/ano (baseado na ocupação média de um quarto relativo aos consumos anuais ligados ao AVAC e iluminação).
- Adequado à infraestrutura existente para limitar o desperdício de uma renovação mais exigente e ao uso de novos materiais.

EXPERIÊNCIA ÚNICA NO QUARTO DE HOTEL



PRODUTIVIDADE

- Conectividade sem fios dentro e fora do quarto, reduzindo os custos em projetos de renovação.
- Monitorização do estado do quarto para simplificar as tarefas do pessoal do hotel com Software de supervisão para quartos de hotel.
- Diagnóstico remoto e Manutenção, para o instalador com o aplicativo App Hotel + Projeto.



BEM-ESTAR

- Utilização intuitiva com um painel retroiluminado com luz de fundo LED, disponível apenas quando o hóspede precisa.
- Um conjunto completo de dispositivos adicionais para controlar todo o quarto: iluminação, cortinas, serviços e cenários relaxantes.
- Experiência sem contato com o interruptor de cartão e compatibilidade com os assistentes de voz para ativar e controlar as funções instaladas no quarto.

Design minimalista e requintado de baixa espessura e com um acabamento efeito de vidro, o termostato conectado UX One foi concebido para se integrar em todos os estilos de interiores, indo muito para além da estética, para uma experiência única do hóspede.



Fornecido com sensores inteligentes. Baseados na ocupação do quarto e na deteção da proximidade dos hóspedes para ativar o dispositivo.

O termostato conectado UX One da Legrand está disponível nos acabamentos Preto e Branco Mate, dois acabamentos elegantes e intemporais.

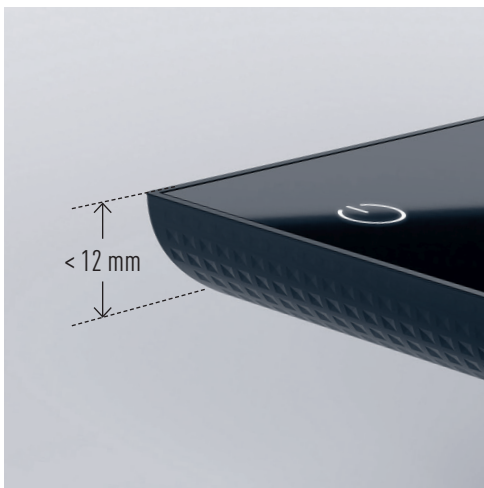

O dispositivo conectado UX One tem uma baixa espessura (< 12 mm) com uma textura na lateral. Detalhes que fazem a diferença.



O termostato conectado UX One da Legrand pode ser instalado à face ou encastrado. A opção de montagem à face fornece uma solução conveniente para projetos de remodelação.





DESIGN
INTEMPORAL

0405



UM DISPOSITIVO, MÚLTIPLAS FUNÇÕES

UX One totalmente encastrado - Branco mate

Dispositivo inteligente e intuitivo com sensores integrados para maior controle do termostato, cortinas e cenários de iluminação de acordo com a ocupação do quarto.

O termostato conectado UX One da Legrand é uma solução conectada escalável, pois permite várias possibilidades de integração com dispositivos sem fios conectados da Legrand.

> **SENSOR DE PROXIMIDADE**

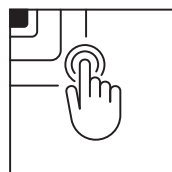

> **SENSOR DE OCUPAÇÃO**



> **COMUNICAÇÃO SEM FIOS**

(com a rede Wi-Fi do hotel e dispositivos sem fios da Legrand*)

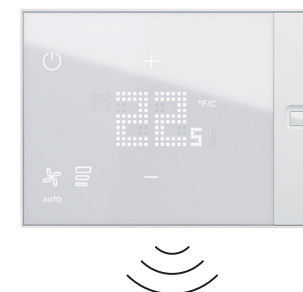

MAIS QUE UM TERMOSTATO CONECTADO

Graças ao sensor de proximidade, os LEDs do termostato conectado UX One apenas se ativam quando o hóspede o utiliza.

COMANDOS



Temperatura



Iluminação On/Off, Variação



Cortinas subir/descer/parar

SERVIÇOS



Não incomodar



Limpar o quarto



Serviço de quartos

CENÁRIOS DE AMBIENTE



Geral OFF



Leitura



Noite

E MAIS...

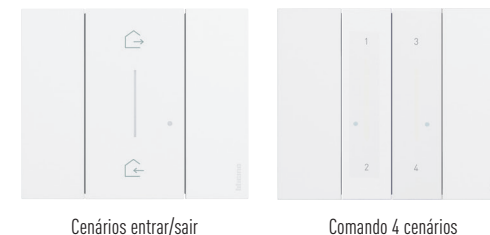

*Incluindo dispositivos conectados 'with Netatmo'.



Com uma grande variedade de opções, o termostato conectado UX One da Legrand é uma solução que agrega valor ao seu projeto. Pode criar ambientes que ajudam o hóspede a ter uma experiência no quarto única e intuitiva.



O logotipo do seu hotel pode ser impresso em qualquer dispositivo conectado UX One da Legrand.

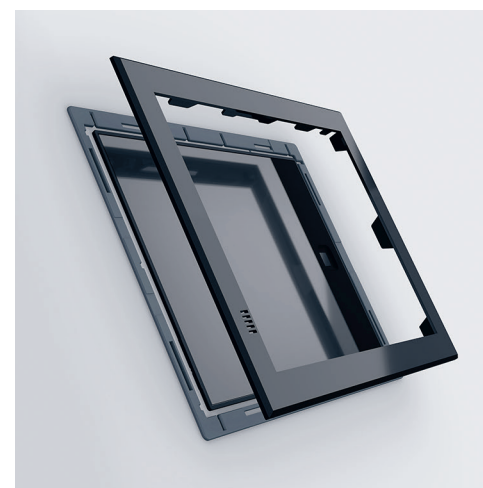

Opção totalmente encastrada, na parede ou integrada no mobiliário.

ATÉ 3 CENÁRIOS PERSONALIZÁVEIS

de uma lista de ícones disponíveis (possibilidade de adicionar texto sob os 3 ícones)



Todas as nossas opções de personalização estão disponíveis em: www.uxforhotels.legrand.com



AINDA MAIS
COM RECURSOS
PERSONALIZADOS

0809

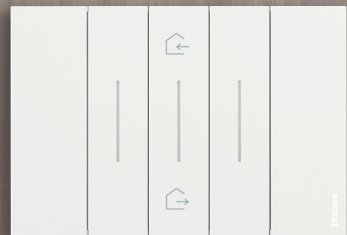

DESENHADO PARA UMA PERFEITA INTEGRAÇÃO

UX One encastrado - Branco mate com comando de cenários Entrar / Sair da Living Now



> UX One

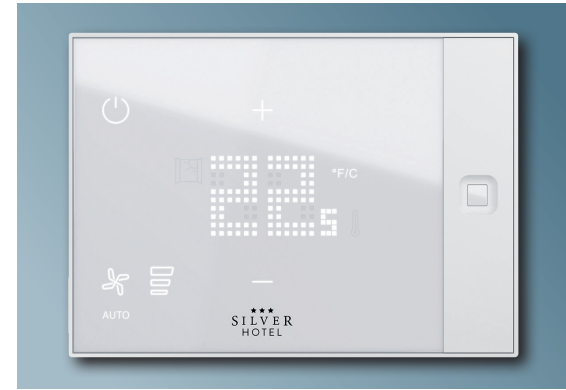

Customizado



Branco



Preto

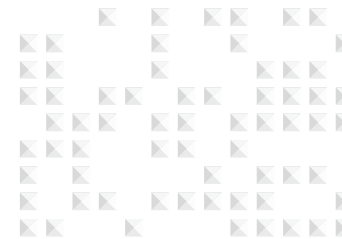

> Living Now



Areia



Branco

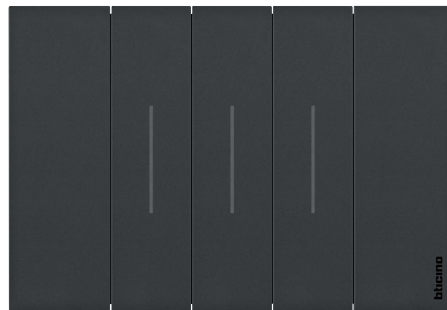

Preto

O termostato conectado UX One foi pensado para ser simples e de fácil uso. Ele foi concebido para integrar com todos os estilos de decoração e perfeitamente adaptado em harmonia com todas as séries do Grupo Legrand.

> Livinglight



Branco



Antracite

SISTEMA ABERTO, PARA UMA INTEGRAÇÃO PERFEITA

Aberto a integrações de 3.ª partes, graças a protocolos e APIs standards: PMS(1), BMS(2), HouseKeeping, Controle de acessos, climatização...

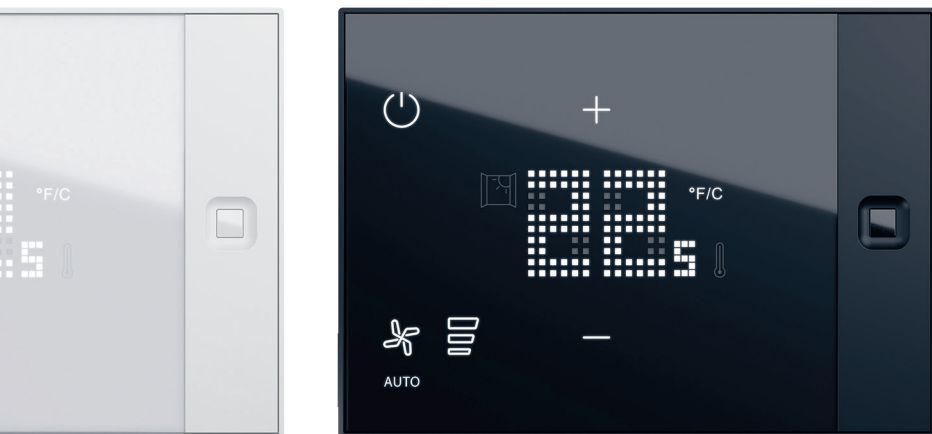

Controlo de acessos



AVAC

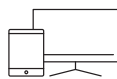

TV, tablet



Controlo por voz



Hotel PMS



BMS, supervisão



WORKS WITH LEGRAND

O programa mundial que conecta o ecossistema da Legrand a terceiros, com o objetivo de promover novos serviços e sistemas em edifícios conectados.

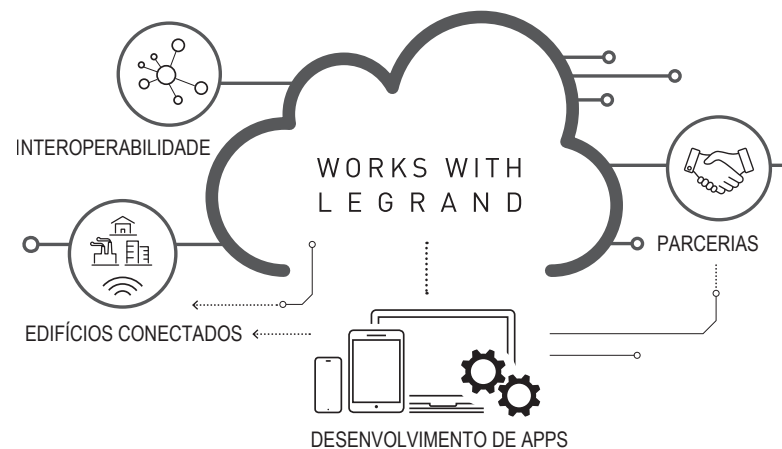

Termostato conectado UX One da Legrand e Amazon Alexa: uma combinação perfeita para uma experiência única para os hóspedes.

« Alexa, aumenta a temperatura »

« Aumentei a temperatura para 20 ° »

(1) PMS: Property Management System
(2) BMS: Building Management Systems



SISTEMA ABERTO A TERCEIROS

1 2 1 3



PÁGINAS
CATÁLOGO



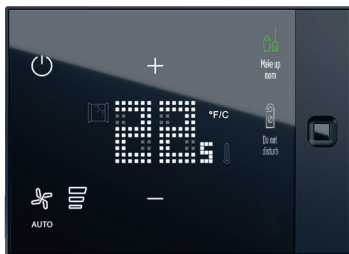

4 650 15



4 650 24

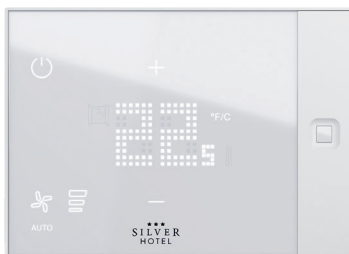

4 658 80



4 650 23

Ref.

Descrição

4 650 15	UX One termostato encastrado para hotéis com display retroiluminado com acabamento em PRETO mate. Permite o controle da climatização de diferentes tipos de sistemas e a regulação da velocidade do ventilador em caso de uso de ventiloconvectores. Entradas para contato porta/janela, alarme de WC, ... Tem disponível uma saída de 12 Vd.c. Botão DND e MUR, conexão WIFI, tecnologia Zigbee e Bluetooth para integrações. Alimentação 230 V. Suporte para encastrar ref. 048779. Dimensão 3 módulos.
4 650 23	Termostato UX One como acima - saliente - PRETO mate.
4 650 24	Termostato UX One como acima - encastrar - BRANCO mate.
4 650 25	Termostato UX One como acima - saliente - BRANCO mate.
0 489 09	UX One gateway servidor de hotel para centralizar as informações dos quartos e fornecer toda a supervisão para a equipa do hotel. Os dados dos quartos também podem ser acedidos remotamente através de uma ligação à Internet e podem ser geridos e integrados com empresas terceiras. Duas ligações IP para conectividade interna e externa. Pode ser conectado à nuvem Eliot da Legrand para integração, serviços e permitir acesso remoto para manutenção. Alimentação 230 Va.c.
4 650 80	UX One termostato encastrado para hotéis com display retroiluminado PERSONALIZADO (cor, ícones, logo personalizado,..) . Permite o controle da climatização de diferentes tipos de sistemas e a regulação da velocidade do ventilador em caso de uso de ventiloconvectores. Entradas para contato porta/janela, alarme de WC, ... Tem disponível uma saída de 12 Vd.c. Botão DND e MUR, conexão WIFI, tecnologia Zigbee e Bluetooth para integrações. Alimentação 230 V. Suporte para encastrar ref. 048779. Dimensão 3 módulos.
4 650 82	Termostato UX One como acima - saliente .

Catálogo



0 489 90



0 489 91



0 489 92



0 489 84
(Exemplo de cor personalizada)



0 648 75



0 487 78

Ref.	Descrição
0 489 90	UX One Acessório para instalar o termostato encastrado e nivelado à superfície.
0 489 91	UX One moldura de acabamento na cor PRETA a ser adicionada ao acessório para montagem encastrada à superfície ref. 048990.
0 489 92	UX One moldura de acabamento na cor BRANCO a ser adicionada ao acessório para montagem encastrada à superfície ref. 048990.
0 489 84	UX One moldura de acabamento na cor PERSONALIZADA a ser adicionada ao acessório para montagem encastrada na superfície ref. 048990.
0 419 03	Sensor magnético branco conectado com tecnologia Zigbee para controlar a abertura e fecho de portas e janelas. Suporte de montagem incluído. Alimentação com 1 bateria 3V CR2032.
0 648 75	Sensor de movimento, permite controlar um ou mais dispositivos conectados para controle de luzes. Detecção por infravermelhos com ângulo de detecção 140°. Distância do sensor ajustável de 2 a 8 m. Temporização ajustável de 1 a 30 minutos e limite de sensibilidade de 1 a 1000 lux. Possível fazer teste com atraso de 5 seg. Altura de montagem recomendada: 2,5 m. Distância ideal entre 2 detectores: 6 m. Para uso interno e externo (IP44). Fornecido com 2 pilhas AA de 1,5 V para alimentação.
0 487 78	Sensor de tecnologia IV, para a ativação da função "VIRTUAL KEY CARD". A função "VIRTUAL KEY CARD" permite ativar as funções do quarto apenas com a presença de uma pessoa, sem utilizar o cartão de hotel físico. O sensor é autônomo, com saída de um contato NA (8-30 Vd.c. - tensão máxima aplicável). Pode ser instalado na parede ou no teto, diâmetro 25 mm. Se for instalado no teto a uma altura de 2,5 metros, o seu alcance de cobertura é de 5 metros.

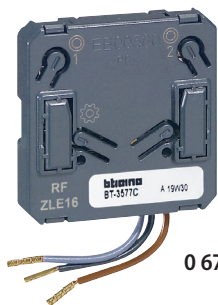

0 676 94



0 648 88

Ref.	Descrição
0 884 20	Interface micro módulo conectado com tecnologia Zigbee para conectar o interruptor de cartão de hotel. Alimentação 230 V.
0 676 94	Interface para comando de iluminação com 2 entradas independentes com contactos secos. Permite o envio de comandos de rádio a partir de um interruptor tradicional, detetores, interruptores crepusculares, etc. Com a abertura ou fecho de cada contacto envia um comando para um recetor rádio, grupo ou geral de iluminação. Mecanismo pequeno para instalação dentro da caixa de aparelhagem.
0 489 10	Atuador zigbee para Ventiloincutores Este atuador pode ser usado em combinação com Smarther AC with Netatmo em instalações de termorregulação, para controlar diferentes tipos de carga de acordo com os requisitos. Este atuador DIN pode controlar: <ul style="list-style-type: none"> - Unidade ventiloincutor de 2 tubos com válvula On/Off - Unidade ventiloincutor de 2 tubos com válvula de 3 vias - Unidade ventiloincutor de 2 tubos com válvula de 0-10 V - Unidade ventiloincutor de 4 tubos com duas válvulas On/Off - Unidade ventiloincutor de 4 tubos com duas válvulas de 3 vias - Unidade ventiloincutor de 4 tubos com duas válvulas de 0-10 V - Ventilador de 3 velocidades - 1 ventilador de 0-10 V
0 038 02	Atuador conectado com tecnologia ZigBee para controle ON/OFF de 2 cargas até 1000 W com 1 contacto NF. Alimentação 230 V. Dimensões 2 módulos DIN
0 648 88	Micromódulo de iluminação conectado. Utilizar para uma iluminação conectada 300 W, com neutro. Pode ser controlado por um ou mais interruptores de iluminação sem fios - emparelhado quando o interruptor sem fios toca no micromódulo. Entrada auxiliar para utilização de um botão de pressão. Para instalação perto da fonte de luz.

Instalação e dimensionamento

INSTALAÇÃO



Instalação encastrada



Instalação à superfície

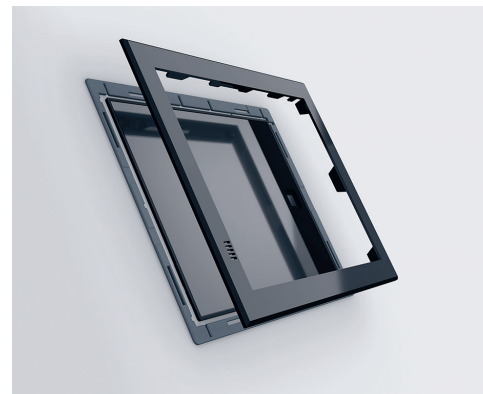

Instalação nivelada à superfície

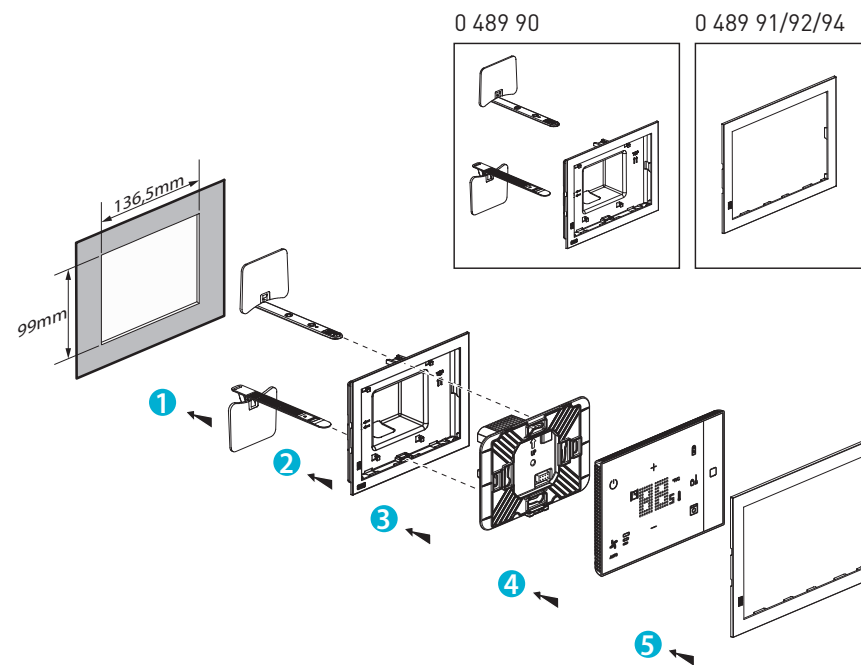
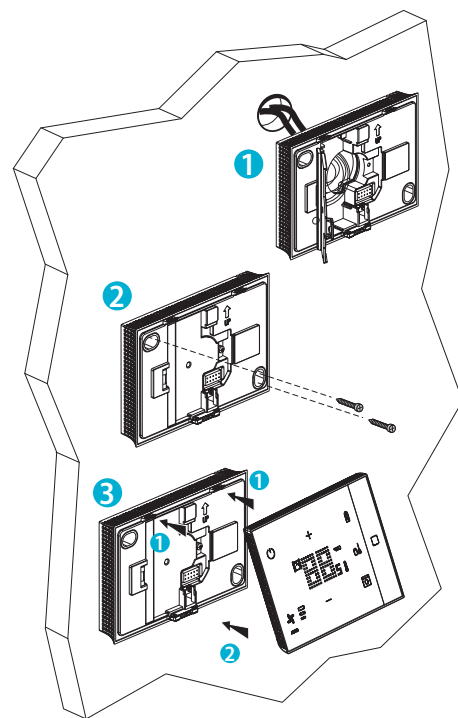
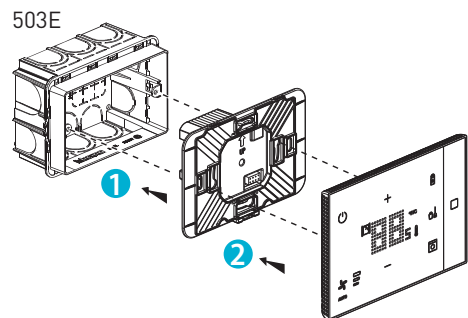

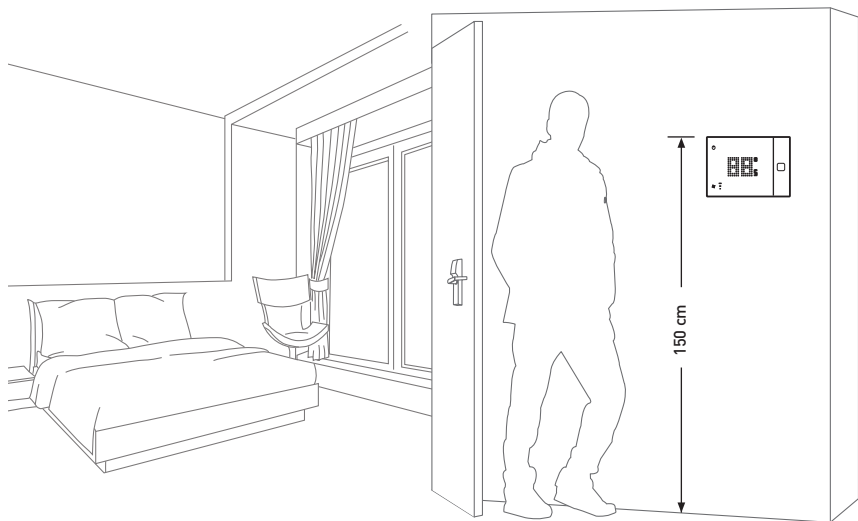

Altura recomendada para instalação do UX One na parede

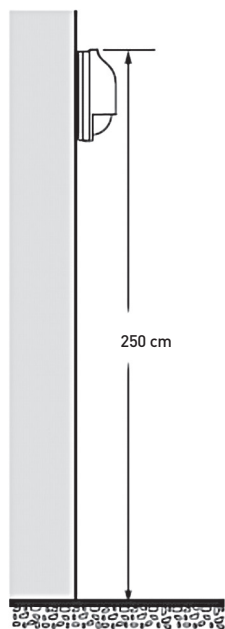

Altura recomendada para instalar o detetor de movimento

DIMENSÕES

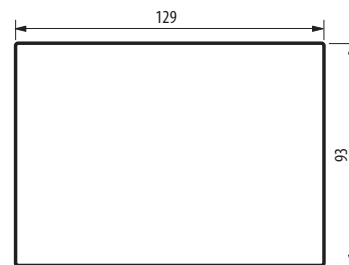

Termostato UX One

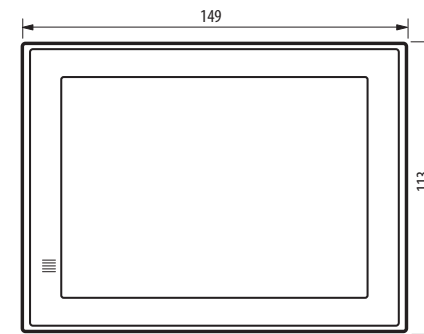
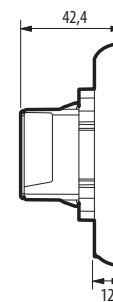

Acessório de instalação nivelado á superfície

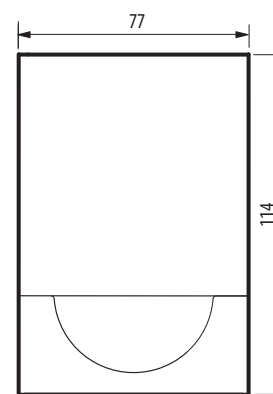

Detetor de movimento sem fios

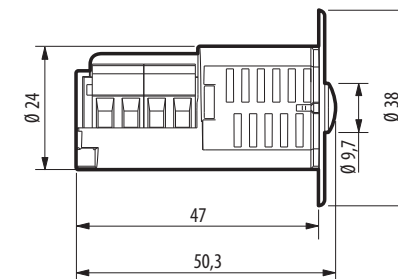

Detetor de movimento 0 487 78

LEGRAND ELÉCTRICA, S.A.
Lagoas Park, Edifício 10 - 1.º Andar
2740-271 Porto Salvo
Oeiras - Portugal

Tel.: +351 214 548 800
Fax: + 351 214 548 884

